

Likorall

Model 242, 243 & 250

Instructiekaart

Nederlands

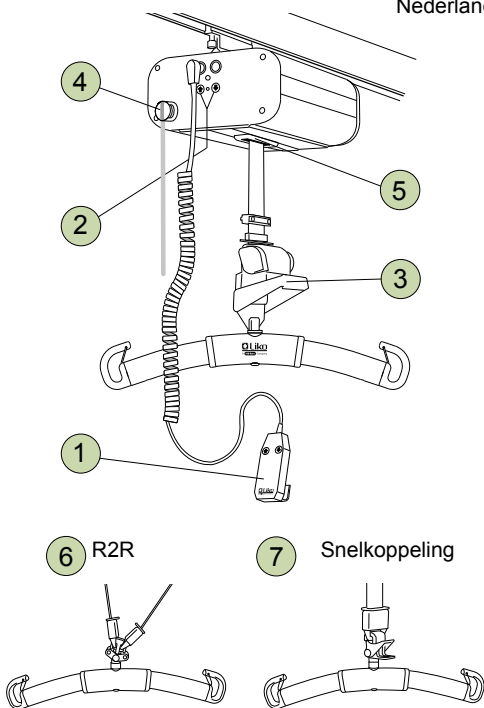

1 Handbediening

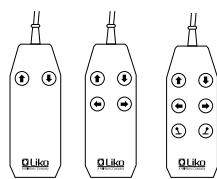

- ↑ ↓ Tilbeweging: Omhoog/omlaag
- ← → Richting beweging: Transformator
- ↻ Bediening: Systeemwissel

Handbediening IR:

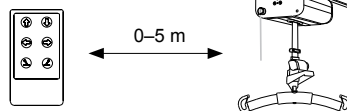

2 Noodhef-/daal-functie (elektrisch)

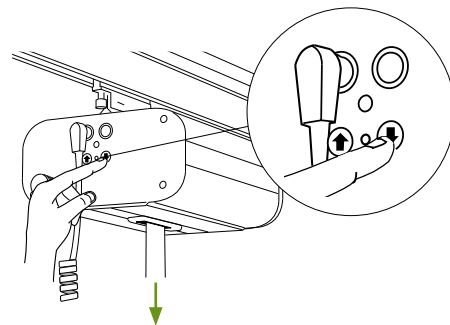

3 Mechanische nooddaalfunctie

Uitsluitend 242 S, ES

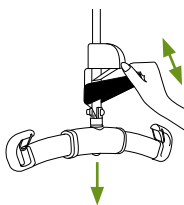

Activeren:

Druk de nooddaalhendel herhaalde malen naar beneden.



Resetten:

Ontlast de liftband. Houd de nooddaalhendel tot aan de helft naar beneden en draai de zwarte knop gelijktijdig rechtsom.

4 Noodstop

Activeren:

Alt. 1

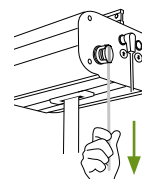

Alt. 2

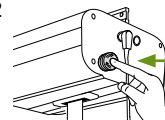

Resetten:

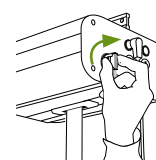

5 Eindpositieschakelaar

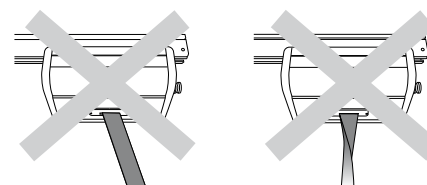

De tilbeweging zal worden onderbroken in geval van ongelijkmatige belasting van de liftband of indien deze gedraaid zit.

6 7 Alternatieve tiljukkoppeling

6. Het R2R tiljuk heeft een bevestiging voor twee liftbanden met het oog op verplaatsing tussen twee liftmotoren.

7. Een tiljuk met snelkoppeling vereenvoudigt het vervangen ervan.

Laden van de batterijen

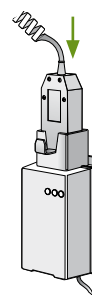

- Houd het voor gewoonte om de batterijen na gebruik te laden.
- Tijdens het laden werkt de lift niet.
- De noodstopschakelaar mag tijdens het laden niet in ingedrukte positie staan.

Veiligheidsvoorschriften

- Lees de Gebruiksaanwijzing voor de patiëntenlift en de tilaccessoires vóór gebruik zorgvuldig door.
- Voordat de gebruiker wordt opgetild, terwijl de banden van de tilband reeds gespannen zijn, is het van belang om te controleren of de banden op correcte wijze aan het tiljuk zijn vastgehaakt.
- **Max. belasting Likorall 242: 200 kg.**
Max. belasting Likorall 243: 230 kg.
Max. belasting Likorall 250: 250 kg.

Voor behoud van de max. belasting zijn ook accessoires vereist die voor een gelijke belasting of hoger geschikt zijn.

i BELANGRIJK!

Deze instructiekaart mag niet worden gezien als een vervanging van de normale gebruiksaanwijzing van de lift. Deze kan worden gedownload op www.liko.com.

Ergonomie

- Niet met de hand tillen – laat de lift het werk doen.
- Haast niet – werk rustig en methodisch.
- Spaar uw rug – werk in staande houding met een rechte rug.
- Maak gebruik van de functie voor verhoging/verlaging van het bed.
- Gebruik uw kracht op correcte wijze – sta dichtbij.

Reiniging

Reinig de lift zo nodig met een vochtige doek, gebruik daarvoor warm water of een desinfecterend middel.

Vereenvoudigd storingzoeken

Controleer of:

- de noodstopschakelaar soms is ingedrukt
- de batterijen zijn geladen
- de handbediening op correcte wijze is aangesloten
- de mechanische nooddaalfunctie is gereset.

Overige instructiekaarten

De instructiekaarten voor Liko patiëntenliften en tilbanden kunnen worden gedownload bij www.liko.com.

© Copyright Liko AB



Liko

A Hill-Rom Company

www.liko.com

Fabrikant:

Liko AB
SE-975 92 Luleå
Sweden
info@liko.se